

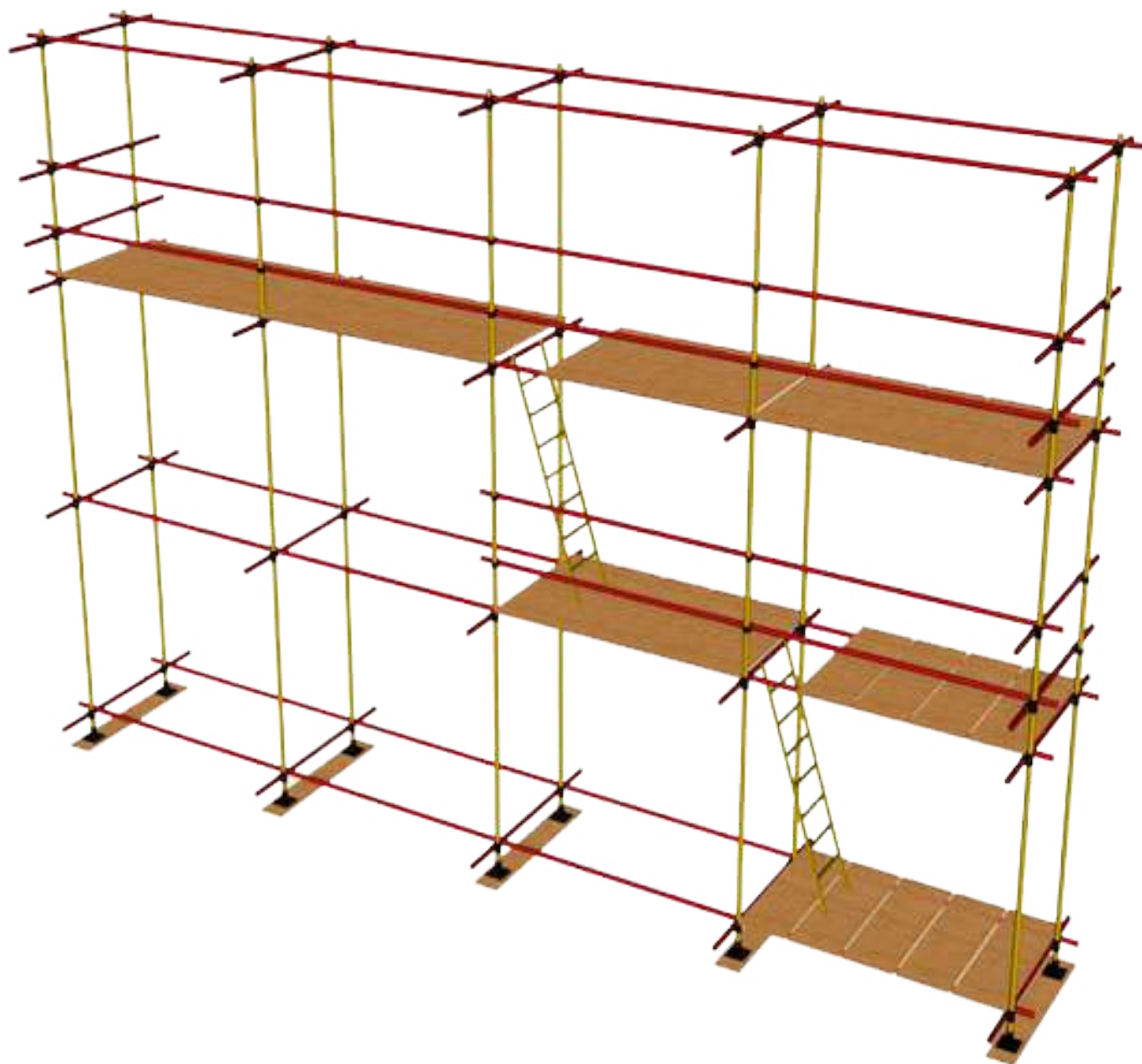

ПАСПОРТ ИЗДЕЛИЯ

ЛЕСА ХОМУТОВЫЕ

ЛХ-40-УС



Применение:

-Для размещения баннеров и больших информационных стендов.

-Для монтажных и демонтажных работ как внутри, так и снаружи здания.

-Кирпичная кладка, отделка, утепление, малярные, штукатурные и реставрационные работы.

-В некоторых случаях такие конструкции используют для хранения материалов и оборудования.

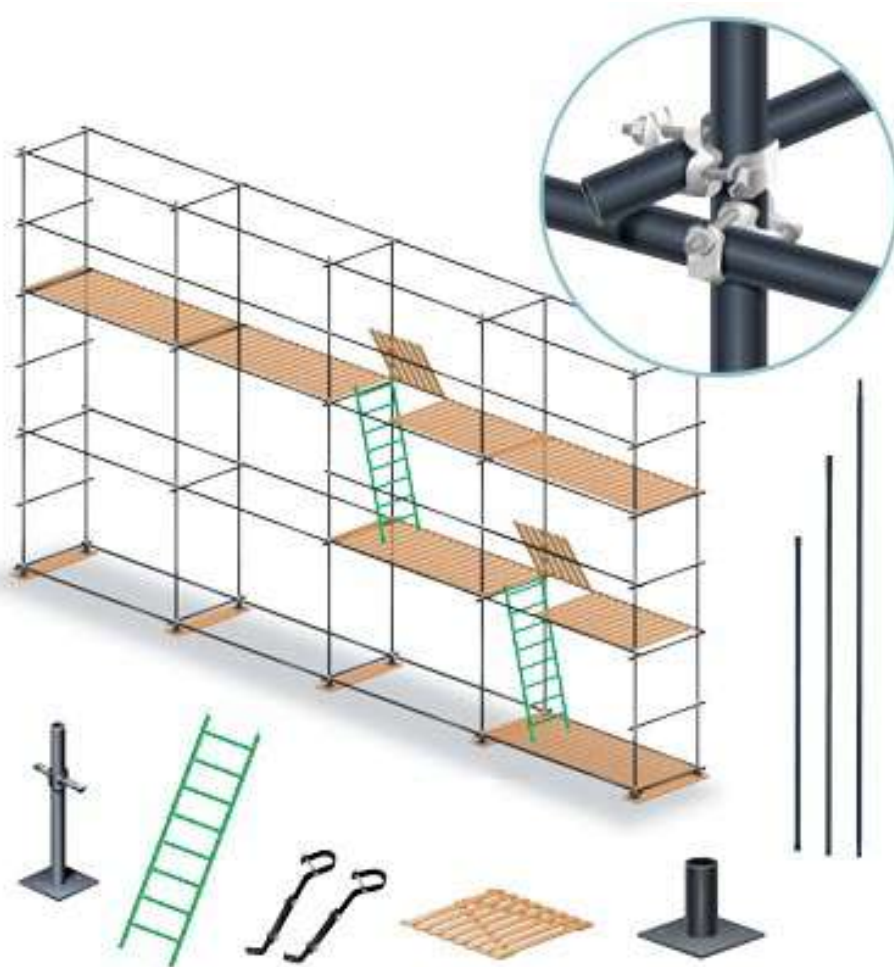

ooodirs.ru



8 (800) 551-65-77



info@ooodirs.ru

1. НАЗНАЧЕНИЕ ИЗДЕЛИЯ

Леса универсальные ЛХ-40-УС - это леса трубчатые стоечные приставные хомутовые (усиленные), предназначены для каменной кладки стен зданий, отделочных и ремонтных работ на фасадах зданий высотой до 40 м, произведены в соответствии с ГОСТ 27321-87.

2. ТЕХНИЧЕСКИЕ ХАРАКТЕРИСТИКИ

	Для каменной кладки
Максимальная высота лесов	40м
Шаг яруса по высоте	2м
Шаг яруса вдоль стены	2м
Ширина яруса	1,5м
Нормативная нагрузка	250кг/м ²
Рекомендуемое кол-во ярусов деревянных настилов - 2, 1 рабочий + 1 страховочный.	

3. КОМПЛЕКТНОСТЬ

Элементы лесов	Масса
Связь ЛХ - 5200 мм.	16,8кг
Связь ЛХ - 3700 мм.	6,83кг
Стойка ЛХ-30 - 4000 мм.	8,39кг
Стойка ЛХ-30 - 2000 мм.	4,45кг
Поперечина ЛХ-Л - 1500мм.	1,76кг
Поперечина ЛХ-Л - 2000мм.	2,25кг
Хомут глухой (цинк)	1кг
Хомут поворотный (цинк)	1,1кг
Лестница	8кг
Кронштейн	1,1кг
Настил деревянный	12,9кг

3. КОНСТРУКТИВНЫЕ ОСОБЕННОСТИ И КРАТКАЯ ТЕХНИЧЕСКАЯ ХАРАКТЕРИСТИКА ОСНОВНЫХ ДЕТАЛЕЙ ЛЕСОВ.

Стойки вертикальные - несущие элементы каркаса лесов. Соединяются между собой по принципу "труба в трубу". Рядовые стойки выпускаются длиной 4 м, доборные - 2 м. Изготовлены из трубы 48х3мм.



Артикул: 15013

Связи горизонтальные элементы, соединяющие стойки лесов между собой вдоль фасада здания. Служат основанием для рабочих настилов, перилами ограждения рабочих ярусов и лестничных маршей, диагоналями каркаса. Соединяются между собой по принципу "труба в трубу", соединение фиксируется болтом диаметром 8 мм. Рядовые связи выпускаются длиной 5,2 м, доборные - 3,7 м. Изготовлены из трубы 48х3мм.



Артикул: 15017

Поперечины представляют собой горизонтальные элементы, соединяющие стойки лесов между собой перпендикулярно фасаду здания. Служат также торцевыми перилами рабочих ярусов. Поперечины выпускаются длиной 1,5 и 2 м. Изготовлены из трубы 48х2мм.



Артикул: 15128

Башмак это нерегулируемое по высоте основание нижнего ряда вертикальных стоек лесов. Изготовлен из листа 3мм 120х120 мм и вставышем из трубы d 40мм.



Артикул: 15005

Кронштейн служит для крепления строительных лесов. Крепление конструкции лесов к стене происходит с помощью кронштейнов, которые крепятся непосредственно на каждой секции лесов по всей высоте лесов.



Артикул: 15032

***Анкерные болты в комплекте с кронштейнами не поставляются**

Хомуты кованые оцинкованные (1) - это крепежные элементы, связывающие отдельные элементы лесов между собой. Выпускаются двух видов: неповоротные (глухие) для скрепления элементов лесов под прямым углом. И поворотные (2) - для произвольного угла.



1

Артикул: 10001



2

Артикул: 10002

Настил деревянный служит для горизонтального перемещения рабочих и принятия нагрузок, возникающих от бригад рабочих и строительного-отделочных материалов. Изготовлен из доски 25 мм размером 1,5*0,5м.



Артикул: 15012

-25мм 1,05x0,45



Артикул: 13014

-40мм 1,23x0,45

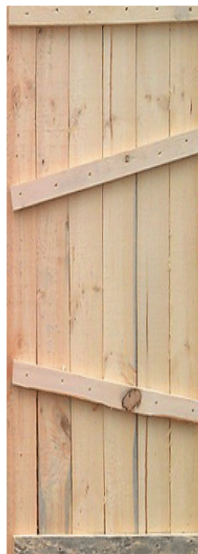

Артикул: 13002

-40мм 1,43x0,93м



Артикул: 13020

Так же, у нас, вы можете приобрести настилы пропитанные огнебиозащитой. «Пропитка огнебиозащитная водостойкая» предназначена для защиты строительных лесов, конструкций из древесины на период строительства, подвергающихся воздействию атмосферных осадков, которые после окончания строительства не предназначены для декоративной отделки.

-25мм 1,05x0,45



Артикул: 13087

-40мм 1,23x0,45м



Артикул: 13090

-25мм 1,43x0,93м



Артикул: 13082

5. МОНТАЖ И ДЕМОНТАЖ ЛЕСОВ.

1. Монтаж и демонтаж лесов должен производиться под руководством ответственного производителя работ, который должен:

- изучить конструкцию лесов;
- составить схему установки лесов для конкретного объекта;
- составить перечень потребных элементов;
- произвести согласно перечню приемку комплекта лесов со склада с отбраковкой поврежденных элементов.

2. Рабочие, монтирующие леса, предварительно должны быть ознакомлены с конструкцией и проинструктированы о порядке монтажа и способах крепления лесов к стене.

3. Леса должны монтироваться на спланированной и утрамбованной площадке, с которой должен быть предусмотрен отвод воды. Площадка под леса должна быть горизонтальной в продольном и поперечном направлениях.

4. Подъем и спуск элементов должен производиться подъемниками или другими подъемными механизмами.

5. Монтаж лесов производится по ярусам на всю длину монтируемого участка лесов.

6. Затягивание гайки хомута осуществлять ключом без удлиненного рычага. Увеличение крутящего момента влечет поломку хомута и уменьшение надежности лесов.

7. Порядок сборки лесов:

I Этап

На подготовленной площадке установить деревянные подкладки и башмаки.

II Этап

В башмаки вставить попарно чередующиеся стойки (длинные - короткие, длинные - короткие) и закрепить хомутами эти стойки с продольными, длинными связями первого яруса и поперечинами.

III Этап

На высоте 2 м нарастить длинные стойки и закрепить их с поперечинами и продольными связями второго яруса, чередуя эти связи попарно: короткие - длинные, короткие - длинные и т.д.

На продольные связи уложить щиты настила и установить бортовые доски. Установить лестницу. Установить ограждения, используя в продольном направлении только длинные связи (либо элементы ограждения), а с торца - поперечины.

Такой порядок монтажа повторить до необходимой высоты лесов. Каждые четыре яруса (8 м) по краям лесов ставить диагональные связи, которые набираются из 2-х длинных связей и крепятся к стойкам поворотными хомутами.

Стойки лесов через поперечины и кронштейны закрепить к стене здания. Крайние ряды стоек крепятся через один ярус по высоте, т.е. через 4 м. Внутренние ряды стоек крепятся в шахматном порядке через два яруса по высоте и через две стойки по горизонтали. В верхнем ярусе все ряды стоек крепятся к стене здания.

8. Стойки лесов устанавливать по отвесу. Установку связей и закрепление лесов к стене производить одновременно с монтажом лесов. При установке лесов для каменной кладки наращивание их производится постепенно по мере возведения кладки стен здания.

9. Укладку настилов и установку перил производить одновременно, причем перила сразу закрепляются хомутами. В лесах для отделочных работ допускается укладывать щиты для отделочных работ на каждом ярусе, а для каменных - щиты для каменных работ - только на трех верхних ярусах.

10. Лестничные секции должны монтироваться одновременно с лесами.

11. Демонтаж лесов допускается лишь после уборки с настилов остатков материалов, инвентаря и инструментов.

12. До начала демонтажа лесов производитель работ обязан осмотреть их и проинструктировать рабочих о последовательности и приемах разборки, а также о мерах, обеспечивающих безопасность работ.

13. Демонтаж лесов следует начинать с верхнего яруса в последовательности, обратной последовательности монтажа.

14. Демонтированные элементы перед перевозкой рассортировать. Крупногабаритные элементы связывать в пакеты, а малогабаритные и стандартные изделия складывать в ящики.

СТАНДАРТНАЯ СХЕМА ЛЕСОВ.

Строительные леса необходимо устанавливать согласно разработанному ППР для конкретного объекта.

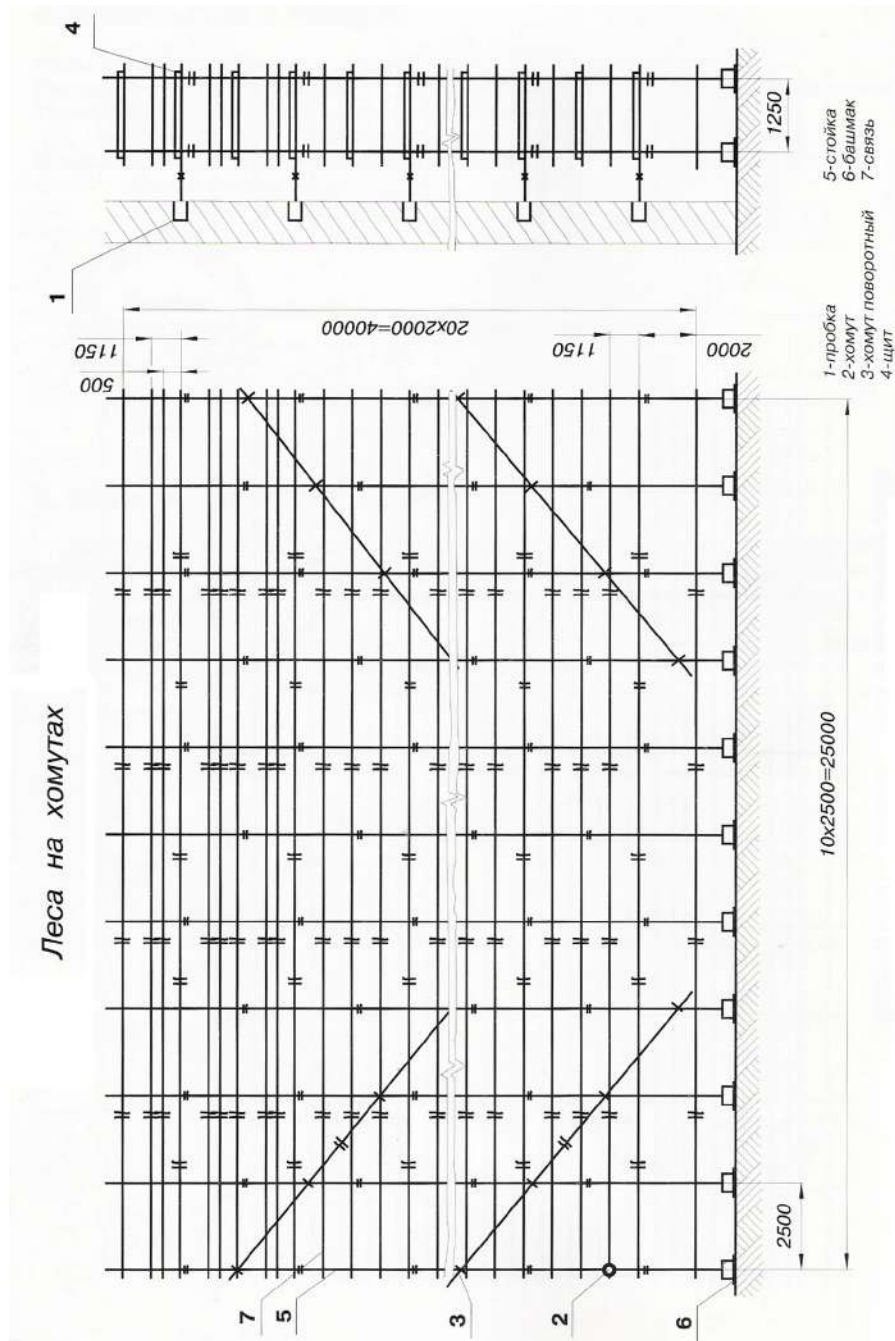

ВНИМАНИЕ: КОЛИЧЕСТВО ДИАГОНАЛЕЙ, КРОНШТЕЙНОВ, НАСТИЛОВ (ВКЛЮЧАЯ НАЛИЧИЕ БОРТОВЫХ ДОСОК), ОГРАЖДЕНИЙ И ЛЕСТНИЧНЫХ МАРШЕЙ ОПРЕДЕЛЯЕТ ЗАКАЗЧИК ЛЕСОВ СОГЛАСНО ППР ДЛЯ КАЖДОГО ОБЪЕКТА СТРОИТЕЛЬСТВА.

СТАНДАРТНАЯ СХЕМА НАГРУЗОК.

Схема нагрузок лесов

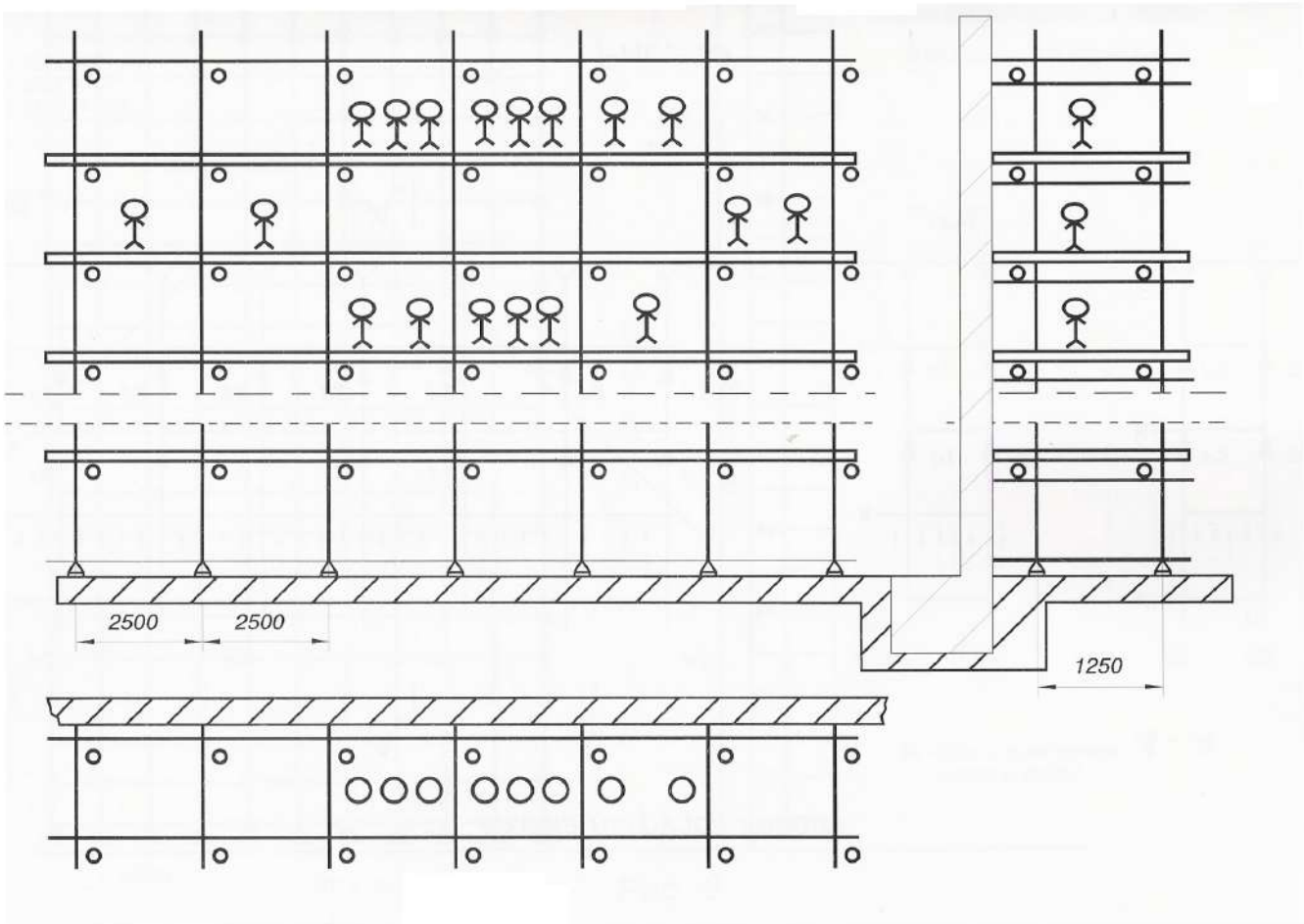
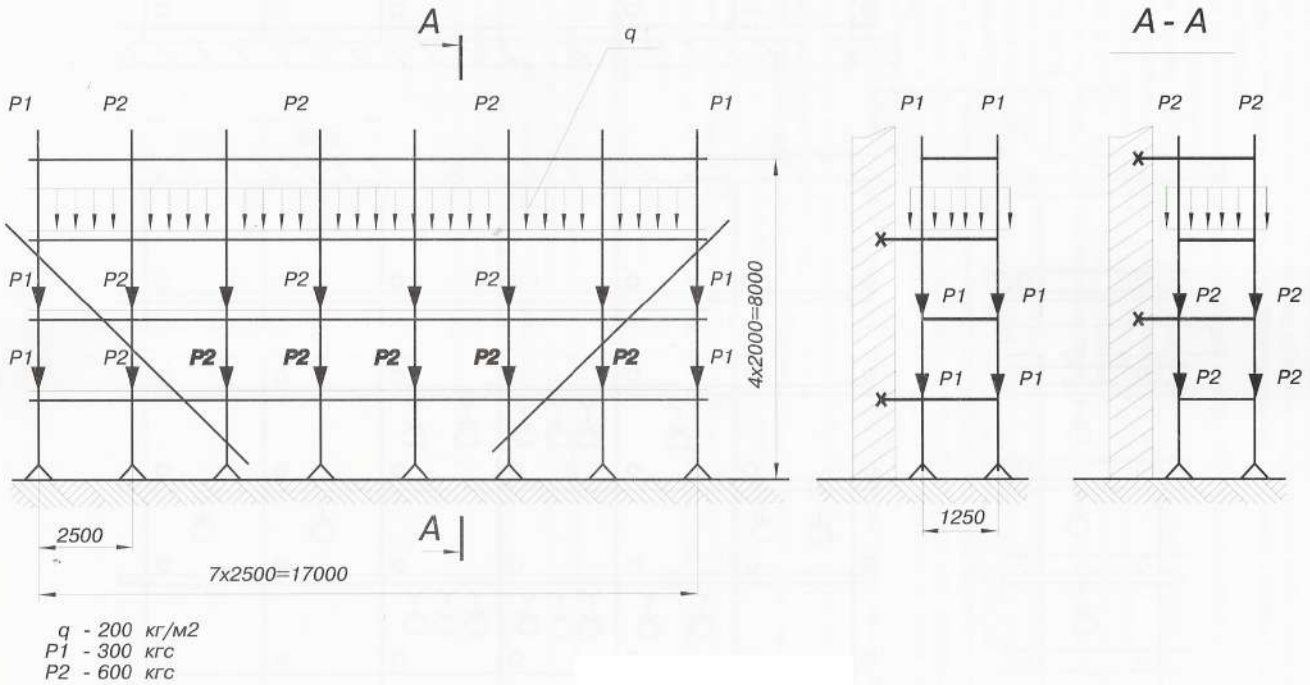

6. ЭКСПЛУАТАЦИЯ ЛЕСОВ

1. Металлические трубчатые леса могут быть допущены в эксплуатацию только после окончания их монтажа (но не ранее сдачи их по акту лицу, назначенному для приемки главным инженером строительства с участием работника по технике безопасности).

2. Осуществляется проверка (при приемке установленных лесов в эксплуатацию) следующих моментов:

1. соответствие собранного каркаса монтажным схемам и правильность сборки узлов;
2. правильность и надежность крепления лесов к стене;
3. правильность и надежность опирания лесов на основание;
4. наличие и надежность ограждений на лесах;
5. правильность установки молниеприемников и заземления лесов;
6. обеспечение отвода воды от лесов.

Важно! обратите особое внимание на вертикальность стоек и надежность крепления лесов к стене!

1. Состояние лесов должен ежедневно проверять перед началом смены производитель работ или мастер, руководящий работами.

2. Настилы и лестницы лесов рекомендовано систематически очищать от мусора, остатков материалов, снега, наледи, а зимой посыпать песком.

3. Нагрузки на настилы лесов в процессе их эксплуатации не могут превышать пределов, указанных на схеме нагрузок (см. приложение).

4. Важно соблюдать следующие правила (при подаче материалов на леса башенным краном непосредственно к рабочим местам):

-чтобы избежать ударов грузом по лесам, следует сначала производить подъем груза и передвижение крана, а затем поворот стрелы и плавное опускание груза;

-на лесах должен находиться сигнальщик, который регулирует подачу грузов подачей сигналов крановщику.

-Каркас стационарного подъемника, при подаче материалов на леса, должен крепиться к стене независимо от лесов.

7. УКАЗАНИЕ МЕР БЕЗОПАСНОСТИ

Хомутовые леса необходимо надежно закрепить к стене по всей высоте. Исключено произвольное снятие крепления лесов.

- У настила лесов должна быть ровная поверхность.
- Подъем людей на леса и спуск с них должен осуществляться исключительно по лестницам.
- На лесах следует вывесить плакаты со схемами перемещения людей, размещения грузов, а также величин допускаемых нагрузок.
- Запрещается подача на леса груза, превышающего допустимого проектом.
- Установка защитных устройств необходима во избежание повреждений стоек, расположенных у проездов.
- Линии электропередач, расположенные ближе 5 м от лесов, необходимо снять или заключить в деревянные короба.
- Леса необходимо надежно заземлить и оборудовать грозозащитным устройством.
- Категорически запрещается доступ людей в зону ведения работ, не занятых на этих работах при монтаже и демонтаже лесов.
- Кроме требований мер безопасности настоящего паспорта необходимо также выполнять требования СНиП 12-03-2001 Безопасность труда в строительстве и ПОТ РМ-012-2000 Межотраслевые правила по охране труда при работе на высоте

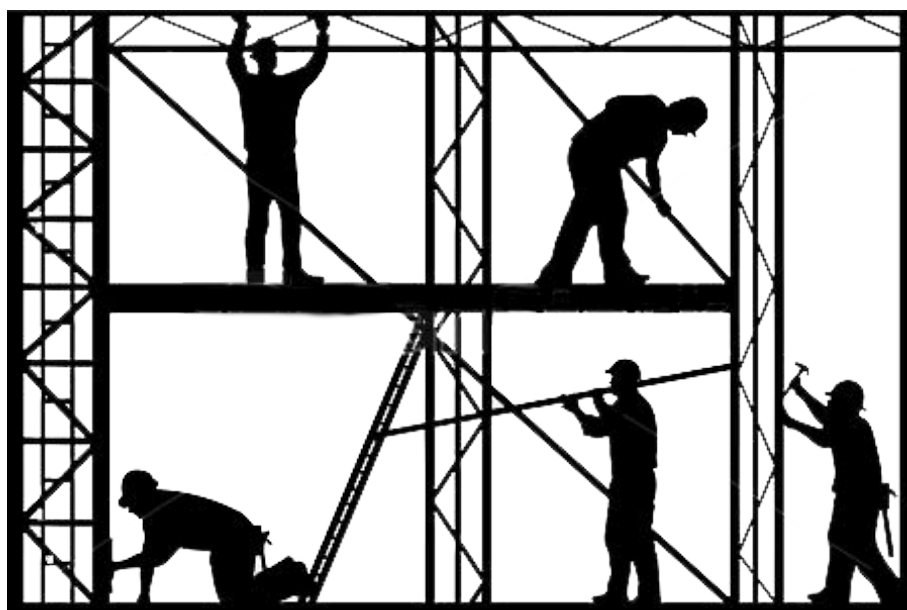

8. ТРАНСПОРТИРОВАНИЕ И ХРАНЕНИЕ

Транспортирование лесов может осуществляться транспортом любого вида (в соответствии с действующими для данного вида транспорта правилами перевозки грузов).

- Перед транспортированием элементы лесов должны быть рассортированы по видам (стойка, связь и т.д.) и связаны в пакеты проволокой диаметром не менее 4 мм в две нитки со скруткой не менее 2-х витков при этом мелкие детали следует упаковать в ящики.

- Сбрасывать элементы с транспортных средств при разгрузке запрещается.

- Хранение лесов должно осуществляться по группе хранения ОЖ4 в соответствии с ГОСТ 15150-69.

- В случае длительного хранения элементы лесов укладываются на подкладки, исключающие соприкосновение их с грунтом.

- Металлические поверхности лесов, не имеющие лакокрасочных покрытий, при длительном хранении должны подвергаться консервации солидолом С по ГОСТ 4366 - 75 (или другой равноценной смазкой).

- Пакеты и ящики с элементами хомутовых лесов при транспортировке и хранении могут быть уложены друг на друга, но не более чем в три яруса.



ooodirs.ru



8 (800) 551-65-77



info@ooodirs.ru

9. ГАРАНТИИ ИЗГОТОВИТЕЛЯ.

Предприятие-изготовитель гарантирует соответствие хомутовых строительных лесов ЛХ-40-УХ требованиям настоящего паспорта при соблюдении потребителем условий эксплуатации, транспортирования и хранения.

Дата изготовления _____

Дата продажи _____

Срок гарантии 12 месяцев со дня поступления потребителю.

СИСТЕМА СЕРТИФИКАЦИИ ГОСТ Р
ФЕДЕРАЛЬНОЕ АГЕНТСТВО ПО ТЕХНИЧЕСКОМУ РЕГУЛИРОВАНИЮ И МЕТРОЛОГИИ



СЕРТИФИКАТ СООТВЕТСТВИЯ

№ РОСС RU.АГ81.Н00422

Срок действия с 15.12.2016

по 14.12.2019

№ 2232465

ОРГАН ПО СЕРТИФИКАЦИИ рег. № РОСС RU.0001.11АГ81. Орган по сертификации продукции ООО "Бирюза".
142703, Россия, Московская область, Ленинский район, город Видное, Промзона территория, корпус 526. Телефон: +7495328497,
факс: +74955328497, адрес электронной почты: es.biryuza@yandex.ru

ПРОДУКЦИЯ Леса стоечные приставные для строительных работ, Леса строительные клиновидные, Подпятник/Башмак (установочная пята) для строительных лесов и вышек-тура, модели: ЛХ-30-Л, ЛХ-40-УС, ЛХ-60, ЛХ-80-УС, ЛХ-80-В, ЛХ-100-В, ЛШ-50, ЛШ-100, ЛСК-60, ЛСК-100, марка "ООО "Дирс""
Серийный выпуск.

КОД ОК 005 (ОКП):
52 6000

СООТВЕТСТВУЕТ ТРЕБОВАНИЯМ НОРМАТИВНЫХ ДОКУМЕНТОВ
ГОСТ 24258-88; ГОСТ 27321-87.

КОД ТН ВЭД России:

ИЗГОТОВИТЕЛЬ ООО "Дирс"
Адрес: 142103, Россия, Московская область, город Подольск, улица Бронницкая, дом 14.

СЕРТИФИКАТ ВЫДАН ООО "Дирс"
Основной государственный регистрационный номер: 1125074008608
Адрес: 142103, Россия, Московская область, город Подольск, улица Бронницкая, дом 14
Телефон: 8 (800) 775-69-34; 8 (499) 390-79-36, факс: 8 (495) 210-20-84, адрес электронной почты: ooodirs@mail.ru.

НА ОСНОВАНИИ протокола № 1591-314-1-16/БМ от 08.12.2016 года Испытательной лаборатории Общества с ограниченной ответственностью "БизнесМаркет", аттестат аккредитации регистрационный № РОСС RU.0001.21АВ90 срок действия с 15.12.2015 года.

ДОПОЛНИТЕЛЬНАЯ ИНФОРМАЦИЯ Схема сертификации: 3



Руководитель органа

Е.В. Волганкина
подпись

Е.В. Волганкина
инициалы, фамилия

Эксперт

Т.Г. Гром
подпись

Т.Г. Гром
инициалы, фамилия

Сертификат не применяется при обязательной сертификации

ТОЛЬКО У НАС



ЗВОНОК



ДОСТАВКА



ПОЛУЧЕНИЕ



ОПЛАТА

DIRS
oodirs.ru
8(800)551-65-77
8(499)390-29-60

В ОДИН ДЕНЬ

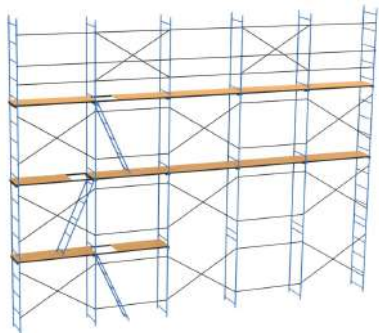

ЛЕСА РАМНЫЕ

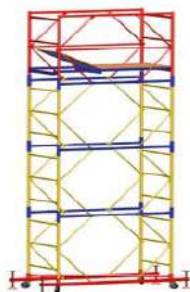

ВЫШКИ-ТУРА СТАЛЬНЫЕ

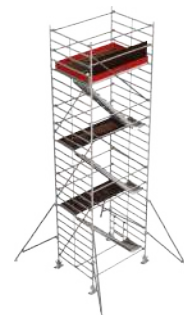

ВЫШКИ-ТУРА
АЛЮМИНИЕВЫЕ



ПОМОСТЫ КОМПАКТНЫЕ
до 2 м высотой



АЛЮМИНИЕВЫЕ
ЛЕСТНИЦЫ



ЛЕСТНИЦА-ПЛАТФОРМА



ХОМУТЫ КОВАННЫЕ
ОЦИНКОВАННЫЕ



ТРУБЧАТЫЕ
СНЕГОЗАДЕРЖАТЕЛИ



КРОВЕЛЬНОЕ
ОГРАЖДЕНИЕ



ВОДОСТОЧНАЯ СИСТЕМА



СЕТКА ФАСАДНАЯ;
ЗАЩИТНО-УЛАВЛИВАЮЩАЯ
СЕТКА



КАСКИ
МОНТАЖНЫЕ ПОЯСА
В НАЛИЧИИ