

Вышка строительная сборно-разборная передвижная
ВСРП-2500-6,2

«СПЕКТР-17»

ПАСПОРТ



Товар сертифицирован

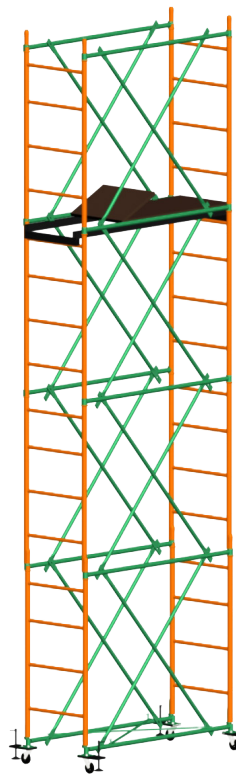
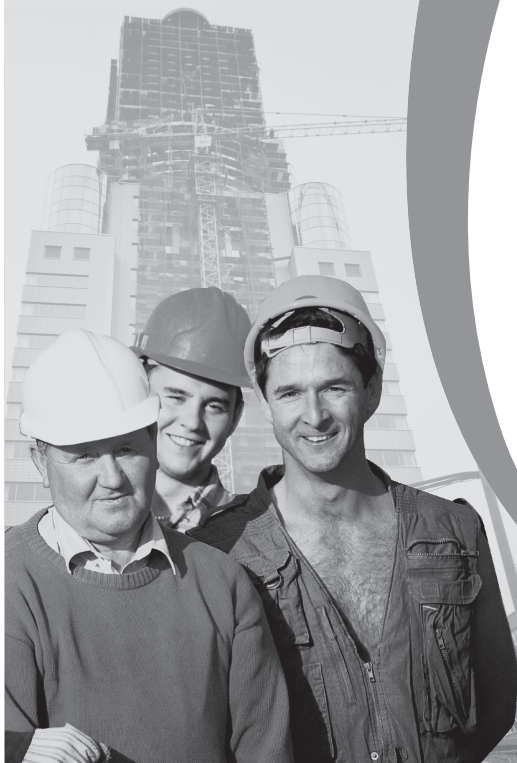

ВЫШКИ СТРОИТЕЛЬНЫЕ

Мы предлагаем Вашему вниманию широкий спектр передвижных вышек. Чтобы правильно выбрать вышку, мы рекомендуем Вам ответить на следующие вопросы:

- виды предполагаемых работ;
- на какой максимальной высоте будут производиться работы;
- размеры рабочей площадки.

КОМПАКТ

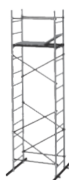

Лёгкая, экономичная, компактная вышка.

Максимальная высота, м	4,2 м
Размер рабочей площадки, м	0,7 x 1,2

СПЕКТР-12



Легкая вышка с трансформирующейся базой. Идеальное решение для работ в небольших помещениях.

Максимальная высота, м	6,2 м
Размер рабочей площадки, м	0,7 x 1,2

РАДИАН-АЛЬФА, РАДИАН-ОМЕГА

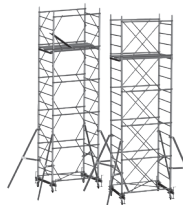

Серия вышек «Радян». Для работ на малых высотах, как снаружи, так и внутри помещения. «Радян-Альфа» укомплектован короткими стяжками, для проведения работ по всей высоте вышки благодаря большому рабочему окну.

Максимальная высота, м	8,6 м
Размер рабочей площадки, м	0,9 x 1,7

РАДИАН

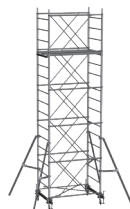

Максимальная высота, м	12,2 м
Размер рабочей площадки, м	0,9 x 2,0

ВЕКТОР

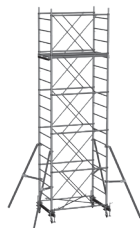

Лидер продаж на протяжении многих лет. Надёжная и удобная в эксплуатации.

Максимальная высота, м	20,6 м
Размер рабочей площадки, м	1,2 x 2,0

АТЛАНТ-12

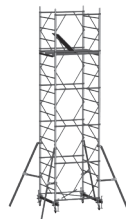

Новая вышка серии «Атлант». С квадратной рабочей площадкой. С большим рабочим окном.

Максимальная высота, м	12,2 м
Размер рабочей площадки, м	1,2 x 1,2

АТЛАНТ



Вышки профессиональной серии. Для производства работ на больших высотах. Лучшие в своем классе.

Максимальная высота, м	21,2 м
Размер рабочей площадки, м	2,0 x 2,0

ВИТЯЗЬ

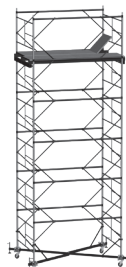

Максимальная высота, м	21,8 м
Размер рабочей площадки, м	1,6 x 2,4

1. Назначение

Вышка сборно-разборная передвижная (далее вышка) предназначена для проведения строительно-монтажных, отделочных и ремонтных работ как внутри помещения так и снаружи. Конструктивно предусмотрена возможность трансформировать базу вышки для прохода сквозь дверные проемы, без полного демонтажа.

2. Технические характеристики

Диаметр трубы, мм	32
Размер рабочей площадки, м	1,7 x 0,7
Размеры лестницы (высота x ширина), м	1,5 x 0,7
Распределенная нагрузка на настил, кгс/м ²	250
Высота max (по ограждению), м	6,2
Высота max (по настилу), м	5,0

Высота вышки в зависимости от количества секций

Количество секций	1	2	3	4
Высота вышки, м	1,7	3,2	4,7	6,2
Высота площадки, м	0,5	2,0	3,5	5,0
Вес вышки, кг	57,6	74,4	91,1	107,9

3. Комплект поставки

Комплектация	Габаритные размеры, мм	Требуемая высота вышки, м			
		1.7	3.2	4.7	6.2
1. Гантель базы*	1805x135	2	2	2	2
2. Колесо поворотное со стопором / без стопора		2/2	2/2	2/2	2/2
3. Стяжка базы*	1109	2	2	2	2
4. Лестница	1555x690	2	4	6	8
5. Стяжка секции	1850	4	8	12	16
6. Гантель секции	1732x50	2	4	6	8
7. Настил с люком*	1775x500	1	1	1	1
8. Крепеж колес (комплект)		2	2	2	2
10. Опора винтовая съемная		4	4	4	4
11. Регулируемая опора**		2	2	2	2

* Входит в комплект базового блока

** Является дополнительным элементом, в стандартный комплект поставки не входит.

4. Детали вышки согласно рисунков

1. Гантель базы



2. Колесо поворотное



3. Стяжки базы



4. Лестница



5. Стяжка секции



6. Гантель секции



7. Настил с люком



8. Крепеж колес



9. Фанерное ограждение к настилу



(Является дополнительным элементом, в стандартный комплект поставки не входит.)

10. Опора винтовая съемная



11. Регулируемая опора

(Является дополнительным элементом, в стандартный комплект поставки не входит.)



5. Порядок сборки

- Сборка производится силами не менее 2-х человек.
- Выбрать ровную поверхность.
- При помощи крепежа колес (8), к гантели базы (1) присоединить поворотные колеса (2) и съемную винтовую опору (10)
- Установить гантель базы флажковыми замками внутрь. На верхние флажковые замки гантели базы, установить стяжки базы (3) (рис. 1). При помощи винтовых домкратов выровнять вышку по горизонтали.
- Установить лестницы (4), соединить их гантелями секции (6) (рис. 2 А). Соединить гантели секции стяжками секции (5) с боковыми флажковыми замками гантели базы (рис. 2 и рис. 2 Б).
- Установить настил с люком (7) на верхние перекладины лестниц и аналогично собрать следующую секцию (рис. 3).
- Собрать необходимое количество секций в зависимости от требуемой высоты (не более 6,2 м).
- Установить настил (7) на высоте не более 4,7 м (рис. 4).
- Последняя секция вышки, служит ограждением рабочей зоны (рис. 4).



рис. 1



рис. 2

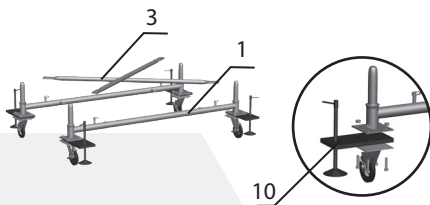

рис. 3

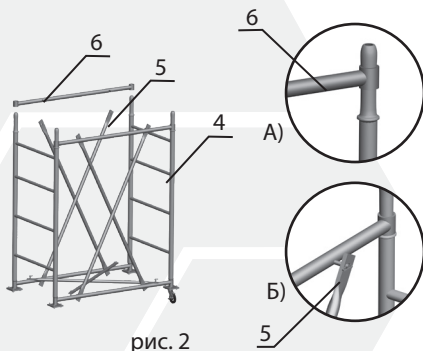

рис. 4

6. Трансформация базы вышки

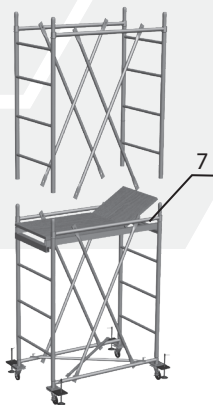
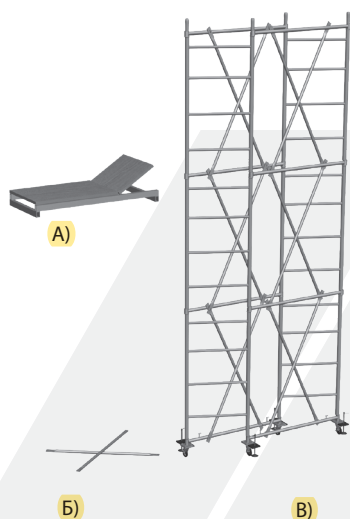

Для прохода сквозь дверные или узкие проемы, компактного хранения вышки следует:

- Снять настил (рис. 5 А)
- Демонтировать стяжки базы (рис. 5 Б)
- Развернуть конструкцию до предания базе вышки формы ромба (рис. 5 В и Г).

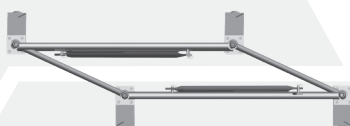

Г) Вид сверху в сложенном положении

рис. 5 Трансформация базы вышки.

Установив при помощи комплекта крепежа колес (8) регулируемые опоры (11), вышку можно использовать для работы на лестничных маршах (рис. 6). Для дополнительной устойчивости вышки, обязательно используйте съемные винтовые опоры (10).



рис. 6

Изготовитель оставляет за собой право вносить изменения в конструкцию, не ухудшающие ее характеристик.

7. Техника безопасности

- К работе с вышкой допускаются лица прошедшие инструктаж по технике безопасности и ознакомленные с должностными инструкциями и правилами по безопасности работы с лесов, помостов, подмостей и т.д., а также ознакомленные с конструкцией и мерами безопасности, изложенными в настоящем паспорте.
- При работах выше 4-х метров, конструкцию рекомендуется дополнительно закрепить.
- При высоте вышки более 12 м ее необходимо крепить к стене анкерами.
- Линии электропередач, расположенные ближе 5-ти метров необходимо снять или заключить в деревянные короба.
- Кроме мер, указанных в настоящем паспорте необходимо также выполнять требования СНиП 12-03-2001 «Техника безопасности в строительстве». Запрещается: совершать подъ-

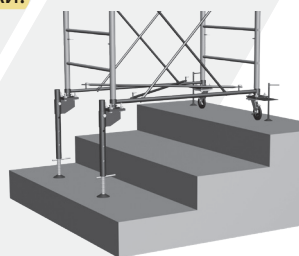
ем на рабочую площадку и спуск с рабочей площадки с внешней стороны лестниц вышки.

- Запрещается: превышать допустимую нагрузку на изделие, использовать элементы вышки, имеющие деформацию. Установку настила производить ниже ограждения не менее 1,1 м. Ответственность за правильную эксплуатацию и соблюдение мер безопасности лежит на потребителе.
- Если существует опасность опрокидывания ветровой нагрузкой или другими факторами, вышку требуется укрепить к зданию растяжками как можно ближе к верхнему ярусу.
- Передвижение вышки при ветре скоростью более 10 м/с не допускается.
- Перед передвижением вышки, настил должен быть освобождён от материалов и тары, на вышке не должно быть людей.
- Вышка должна быть оборудована только одним рабочим ярусом настилов.
- На самодельных настилах работать запрещено!

8. Техническое обслуживание

В случае обнаружения деталей имеющих механические повреждения использовать такие детали запрещается. В случае повреждения фанеры настила, заменить на новую толщиной не менее 12 мм.

9. Транспортировка и хранение

Транспортировка и хранение производится по ГОСТ 24258.

10. Гарантийные обязательства

Срок службы — 12 месяцев. На вышку устанавливается гарантия 6 месяцев, со дня ее покупки, при условии соблюдения правил данной инструкции. Нарушение правил эксплуатации изделия в течение гарантийного срока, повлекшее механические повреждения, деформацию элементов вышки – как гарантийный случай заводом производителем не рассматривается.

11. Свидетельство о приемке

Вышка строительная сборно-разборная передвижная ВСРП-2500-6,2

(наименование изделия)

«СПЕКТР-17»

(обозначение)

соответствует техническим условиям 25.11.23-004-49952522-2020

(номер технических условий)

и признана годной для эксплуатации _____

Дата отгрузки

М.П.

Подпись лиц, ответственных за приемку

