

Вышка строительная сборно-разборная передвижная  
ВСРП-2500-20,6

«ВЕКТОР»

ПАСПОРТ



Товар сертифицирован

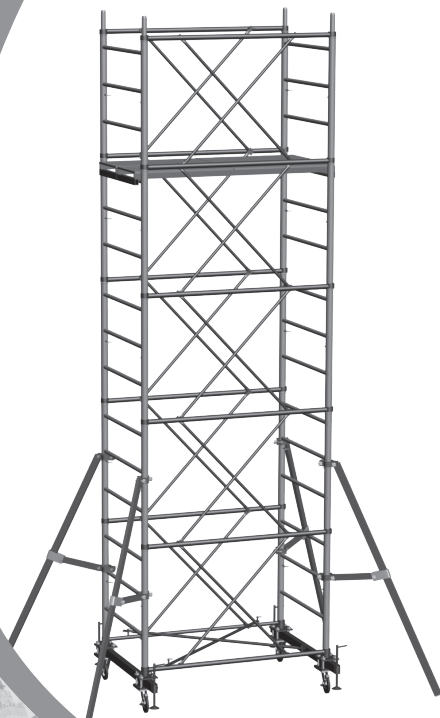
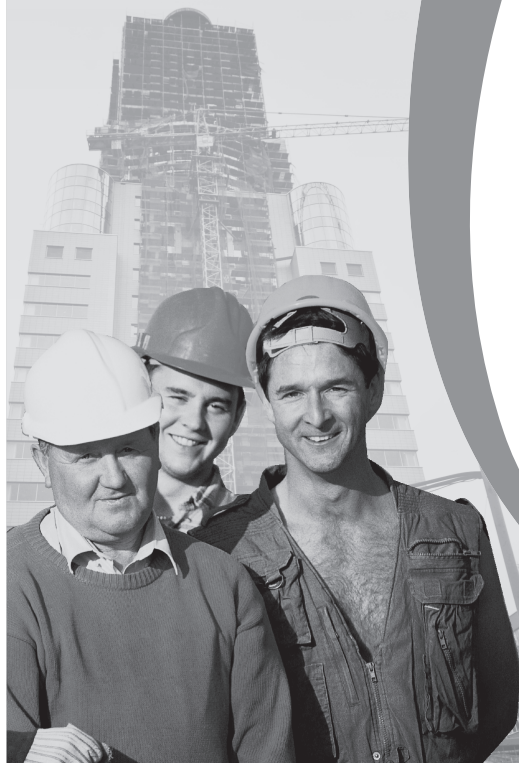

# 1. Назначение

Вышка сборно-разборная передвижная (далее вышка) предназначена для проведения строительно-монтажных, отделочных и ремонтных работ как внутри помещения так и снаружи.

## 2. Технические характеристики

Диаметр трубы, мм	42
Размер рабочей площадки, м	2,0 x 1,2 (две части настила)
Размеры лестницы (высота x ширина), м	1,2 x 1,2
Распределенная нагрузка на настил, кгс/м <sup>2</sup>	250
Статическая нагрузка на перила, кг	70
Высота тах (по ограждению), м	20,6
Высота тах (по настилу), м	19,4

### Высота и вес вышки в зависимости от количества секций

Количество секций*	2	3	4	5	6	7	8	9
Высота вышки, м	2,6	3,8	5,0	6,2	7,4	8,6	9,8	11,0
Высота площадки, м	1,4	2,6	3,8	5,0	6,2	7,4	8,6	9,8
Вес вышки, кг	131,9	155,6	179,3	203,0	226,7	250,3	274,0	297,7

Количество секций*	10	11	12	13	14	15	16	17
Высота вышки, м	12,2	13,4	14,6	15,8	17,0	18,2	19,4	20,6
Высота площадки, м	11,0	12,2	13,4	14,6	15,8	17,0	18,2	19,4
Вес вышки, кг	321,4	345,1	368,8	392,5	416,2	439,9	463,6	487,3

\* **Обращаем Ваше внимание!** В накладной к вышке «Вектор» одна секция включена в комплект базового блока и служит ограждением рабочей зоны.

### 3. Комплект поставки

Комплектация	Габаритные размеры, мм	Требуемая высота вышки, м							
		2,6	3,8	5,0	6,2	7,4	8,6	9,8	11,0
1. Балка базы**	2000x370	2	2	2	2	2	2	2	2
2. Гантель базы*	1972x159	2	2	2	2	2	2	2	2
3. Нижняя опора базы**		4	4	4	4	4	4	4	4
4. Колесо поворотное со стопором / без стопора		2/2	2/2	2/2	2/2	2/2	2/2	2/2	2/2
5. Стяжка базы*	1390	2	2	2	2	2	2	2	2
6. Лестница*	1280x1216	4	6	8	10	12	14	16	18
7. Стяжка секции*	1850	8	12	16	20	24	28	32	36
8. Гантель секции*	1972x40	4	6	8	10	12	14	16	18
9. Стабилизатор	1935	4	4	4	4	4	4	4	4
10. Настил с люком*	2005x500	1	1	1	1	1	1	1	1
11. Настил без люка*	2005x500	1	1	1	1	1	1	1	1
12. Крепеж колес (комплект)**		2	2	2	2	2	2	2	2

Комплектация	Габаритные размеры, мм	Требуемая высота вышки, м							
		12,2	13,4	14,6	15,8	17,0	18,2	19,4	20,6
1. Балка базы**	2000x370	2	2	2	2	2	2	2	2
2. Гантель базы*	1972x159	2	2	2	2	2	2	2	2
3. Нижняя опора базы**		4	4	4	4	4	4	4	4
4. Колесо поворотное со стопором / без стопора		2/2	2/2	2/2	2/2	2/2	2/2	2/2	2/2
5. Стяжка базы*	1390	2	2	2	2	2	2	2	2
6. Лестница*	1280x1216	20	22	24	26	28	30	32	34
7. Стяжка секции*	1850	40	44	48	52	56	60	64	68
8. Гантель секции*	1972x40	20	22	24	26	28	30	32	34
9. Стабилизатор	1935	4	4	4	4	4	4	4	4
10. Настил с люком*	2005x500	1	1	1	1	1	1	1	1
11. Настил без люка*	2005x500	1	1	1	1	1	1	1	1
12. Крепеж колес (комплект)**		2	2	2	2	2	2	2	2

\* Входит в комплект базового блока

\*\* Входит в комплект балки базы

## 4. Детали вышки согласно рисунков

1. Балка базы



2. Гантель базы



3. Нижняя опора базы

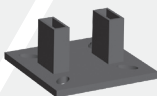

4. Колесо поворотное



Сборка основного узла базы

5. Стяжка базы



6. Лестница



7. Стяжка секции



8. Гантель секции



9. Стабилизатор в сборе



10. Настил с люком

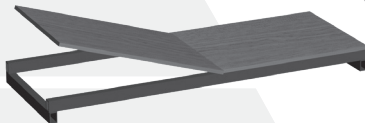

11. Настил без люка

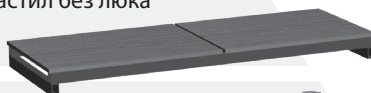

12. Крепеж колес



13. Фанерное ограждение к настилу

(Является дополнительным элементом, в стандартный комплект поставки не входит.)



14. Опора винтовая съёмная

(Является дополнительным элементом, в стандартный комплект поставки не входит.)



15. Анкерное крепление

(Является дополнительным элементом, в стандартный комплект поставки не входит.)



16. Регулируемая опора

(Является дополнительным элементом, в стандартный комплект поставки не входит.)



## 5. Порядок сборки

- Сборка производится силами не менее 2-х человек.

- Выбрать ровную поверхность.

- Установить две балки базы (1) на винтовые домкраты. При помощи комплекта крепежа колес (12), к гантели базы (2) присоединить поворотные колеса (4) и нижние опоры базы (3) (рис. 1 А).



рис. 1

- Установить гантель базы флажковыми замками внутрь. На верхние флажковые замки гантели базы, установить стяжки базы (5) (рис. 1). При помощи винтовых домкратов выровнять вышку по горизонтали.

- Установить лестницы (6), соединить их гантелями секции (8) (рис. 2 А). Соединить гантели секции стяжками секции (7) с боковыми флажковыми замками гантели базы (рис. 2 и рис. 2 Б).

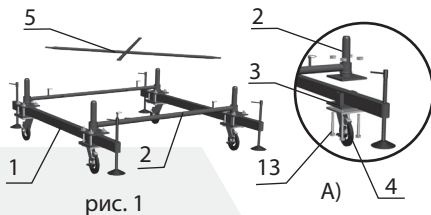

рис. 2

- Установить настилы с люком (10) и без люка (11) на верхние перекладины лестниц и аналогично собрать следующую секцию (рис. 3).

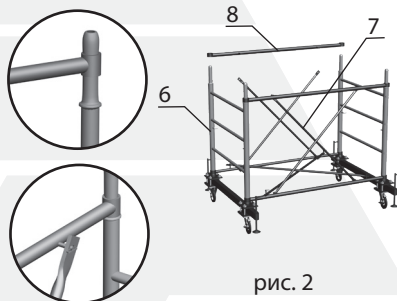

рис. 3

- Установить на лестницы стабилизаторы (9) (рис. 4).

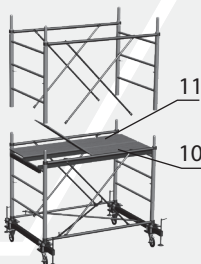

рис. 4

- Собрать необходимое количество секций в зависимости от требуемой высоты. (не более 20,6 м). При высоте вышки более 12 м ее необходимо крепить к стене анкерными креплениями (15) (см. схему крепления рис. 8)

- Установить настилы на высоте не более 19,4 м (рис. 5).

- Последняя секция вышки, служит ограждением рабочей зоны (рис. 5).

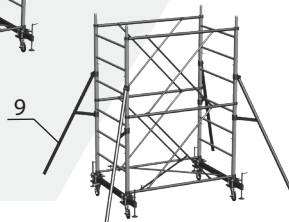

рис. 5

## 6. Вариант сборки вышки в комплектации “Лайт”. Без стабилизатора и балки базы

**Внимание!** При высоте вышки до 6 м, возможна комплектация без стабилизатора и балки базы.

- Поворотные колеса (4) при помощи комплекта крепежа колес (12) присоединить к гантели базы (2) (рис. 6 А). В данном случае нет необходимости использовать балки базы (1) и нижние опоры базы (3).
- Для придания большей устойчивости вышки, можно использовать съемную винтовую опору (14), (в стандартный комплект не входит) соединив ее с гантелью базы и поворотным колесом (рис. 6 Б).
- На верхние флажковые замки гантели базы, установить стяжки базы (5) (рис. 6).
- Далее продолжать сборку, как рекомендуется в п. 5, (в данном случае стабилизаторы (9) в стандартный комплект не входят) (рис. 7).

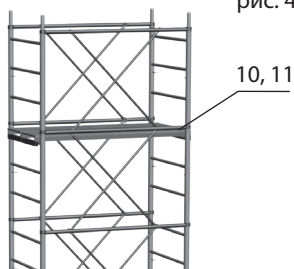

рис. 6

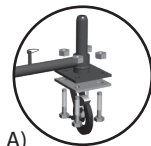

А)



Б)



рис. 7

Установив при помощи комплекта крепежа колес (13) регулируемые опоры (16), вышку можно использовать для работы на лестничных маршах (рис. 8). Для дополнительной устойчивости вышки, обязательно используйте съемные винтовые опоры (14).



рис. 8

**Изготовитель оставляет за собой право вносить изменения в конструкцию, не ухудшающие ее характеристик.**

## 7. Техника безопасности

- К работе с вышкой допускаются лица прошедшие инструктаж по технике безопасности и ознакомленные с должностными инструкциями и правилами по безопасности работы с лесов, помостов, подмостей и т.д., а также ознакомленные с конструкцией и мерами безопасности, изложенными в настоящем паспорте.
- При работах выше 4-х метров, конструкцию рекомендуется дополнительно закрепить.
- При высоте вышки более 12 м ее необходимо крепить к стене анкерами (15) (см. схему крепления рис. 9)
- Линии электропередач, расположенные ближе 5-ти метров необходимо снести или заключить в деревянные короба.
- Кроме мер, указанных в настоящем паспорте необходимо также выполнять требования СНиП 12-03-2001 «Техника безопасности в строительстве». Запре-

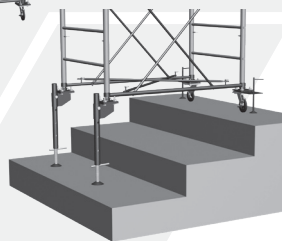

рис. 9

щается: совершать подъем на рабочую площадку и спуск с рабочей площадки с внешней стороны лестниц вышки.

- Запрещается: превышать допустимую нагрузку на изделие, использовать элементы вышки, имеющие деформацию. Установку настила производить ниже ограждения не менее 1,1 м. Ответственность за правильную эксплуатацию и соблюдение мер безопасности лежит на потребителе.
- Если существует опасность опрокидывания ветровой нагрузкой или другими факторами, вышку требуется укрепить к зданию растяжками как можно ближе к верхнему ярусу.
- Передвижение вышки при ветре скоростью более 10 м/с не допускается.
- Перед передвижением вышки, настил должен быть освобожден от материалов и тары, на вышке не должно быть людей.
- Вышка должна быть оборудована только одним рабочим ярусом настилов.
- На самодельных настилах работать запрещено!

## 8. Техническое обслуживание

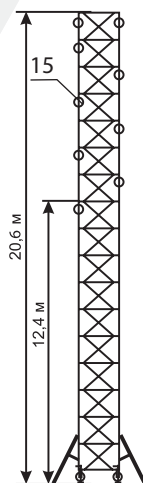
Обслуживание вышки заключается в осмотре деталей перед началом работы, в случае обнаружения деталей имеющих механические повреждения использовать такие детали запрещается. В случае повреждения фанеры настила, заменить на новую толщиной не менее 12 мм.

## 9. Транспортировка и хранение

Транспортировка и хранение производится по ГОСТ 24258.

## 10. Гарантийные обязательства

Срок службы — 12 месяцев. На вышку устанавливается гарантия 6 месяцев, со дня ее покупки, при условии соблюдения правил данной инструкции. Нарушение правил эксплуатации изделия в течение гарантийного срока, повлекшее механические повреждения, деформацию элементов вышки – как гарантийный случай заводом производителем не рассматривается.

## 11. Свидетельство о приемке

**Вышка строительная сборно-разборная передвижная ВСРП-2500-20,6**

(наименование изделия)

**«ВЕКТОР»**

(обозначение)

соответствует техническим условиям 25.11.23-004-49952522-2020

(номер технических условий)

и признана годной для эксплуатации \_\_\_\_\_

Серия 04.2018

Дата отгрузки

М. П.

Подпись лиц, ответственных за приемку

