

ТОЛЬКО У НАС



звонок



доставка



получение



оплата

В ОДИН ДЕНЬ



8(800)551-65-77

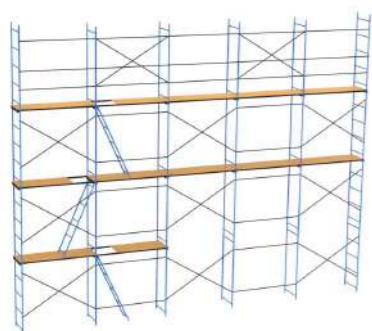

ЛЕСА РАМНЫЕ

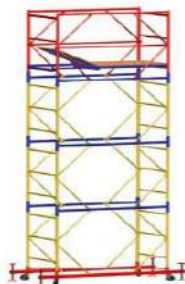

ВЫШКИ-ТУРА СТАЛЬНЫЕ



ВЫШКИ-ТУРА АЛЮМИНИЕВЫЕ



ПОМОСТЫ КОМПАКТНЫЕ до 2 м высотой



АЛЮМИНИЕВЫЕ ЛЕСТНИЦЫ



ЛЕСТНИЦА-ПЛАТФОРМА



ХОМУТЫ КОВАННЫЕ ОЦИНКОВАННЫЕ



ТРУБЧАТЫЕ СНЕГОЗАДЕРЖАТЕЛИ



КРОВЕЛЬНОЕ ОГРАЖДЕНИЕ



ВОДОСТОЧНАЯ СИСТЕМА



СЕТКА ФАСАДНАЯ; ЗАЩИТНО-УЛАВЛИВАЮЩАЯ СЕТКА



КАСКИ МОНТАЖНЫЕ ПОЯСА В НАЛИЧИИ

ПАСПОРТ ИЗДЕЛИЯ



ВЫШКА-ТУРА
ВСП-1

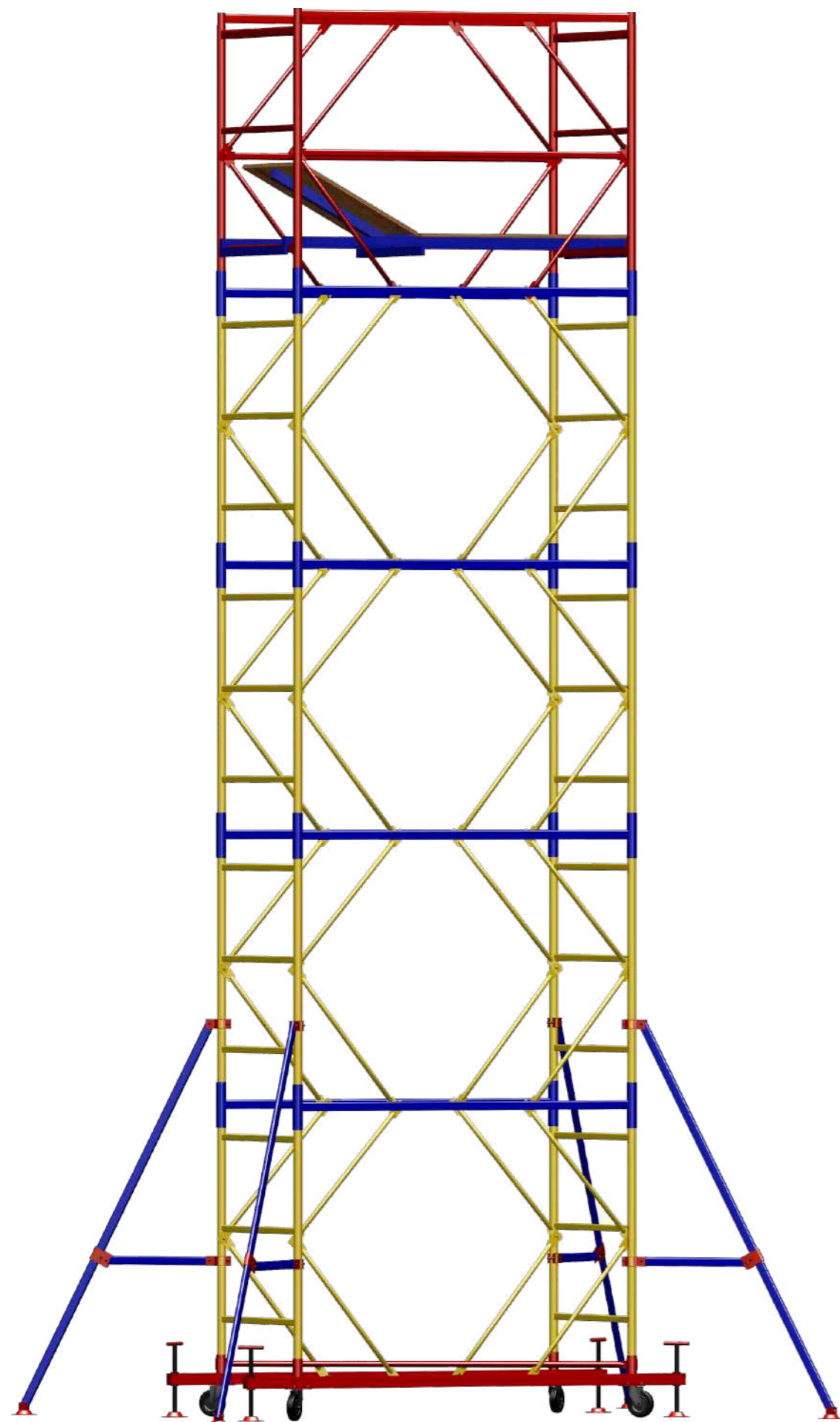

ГАРАНТИЙНЫЕ ОБЯЗАТЕЛЬСТВА

На вышку устанавливается гарантия 12 месяцев со дня продажи.

Дата продажи "_____" _____ 20__ г.

Производитель оставляет за собой право вносить изменения в конструкцию изделия, не влияющие на основные технические параметры товара.

СИСТЕМА СЕРТИФИКАЦИИ ГОСТ Р
ФЕДЕРАЛЬНОЕ АГЕНТСТВО ПО ТЕХНИЧЕСКОМУ РЕГУЛИРОВАНИЮ И МЕТРОЛОГИИ



СЕРТИФИКАТ СООТВЕТСТВИЯ

№ РОСС RU.НВ56.Н01274

Срок действия с 11.12.2019

по 10.12.2022

№ 0431724

ОРГАН ПО СЕРТИФИКАЦИИ

КА.RU.11НВ56

Орган по сертификации продукции ООО "Орион". Адрес: 600033, РОССИЯ, Владимирская обл, г Владимир, ул Сушевская, дом 37, помещение № 4. Телефон +7 4922494301, адрес электронной почты info@orion-sert.ru

ПРОДУКЦИЯ

Леса рамные строительные приставные: ЛРСР-10, ЛРСР-30, ЛРСР-40, ЛРСР-60, ЛРСР-80, ЛРСР-100.

Вышка строительная: ВСП-0,7x1,6-250 (ВСП-1), ВСП-0,7x2,0-250 (ВСП-2), ВСП-1,2x1,6-250 (ВСП-3), ВСП-1,2x2,0x-250 (ВСП-4), ЭСР-1,6x1,6-250 (ВСП-5), ВСП-1,6x2,0-250 (ВСП-6), ВСП-2,0x1,0-250 (ВСП-7) Леса стоечные приставные: ЛХ-30-Л, ЛХ-40, ЛХ-40-УС, ЛХ-60, ЛХ-80-В, ЛХ-80-УС, ЛХ-100-В, ЛШ-50, ЛШ-100.

Леса строительные клиновые: ЛСК-60, ЛСК-100. Помост малярный Кээнштэйн, Винтовая опора, Подпятник/бацмак (установочная база) для строительных лесов и вышек-туры. Согласно приложению бланк №0060882. Серийный выпуск.

КОД СК

25.11.23.119

СООТВЕТСТВУЕТ ТРЕБОВАНИЯМ НОРМАТИВНЫХ ДОКУМЕНТОВ

ГОСТ 24238-88, ГОСТ 27321-87

код ТН ВЭД

ИЗГОТОВИТЕЛЬ Общество с ограниченной ответственностью "ДИРС СТРОЙ". ОГРН: 1165074050668, ИНН: 5036155889, КПП: 503601001. Адрес: 142100, РОССИЯ, Московская обл, Подольск г, Бронницкая ул, дом №5, корпус Здание СКЛАД, офис 1, телефон/факс: 8(800)551-65-77; 8(499)390-79-36; 8(495)210-20-84, адрес электронной почты: info@oodirs.ru.

СЕРТИФИКАТ ВЫДАН Общество с ограниченной ответственностью "ДИРС СТРОЙ". ОГРН: 1165074050668, ИНН: 5036155889, КПП: 503601001. Адрес: 142100, РОССИЯ, Московская обл, Подольск г, Бронницкая ул, дом №5, корпус Здание СКЛАД, офис 1, телефон/факс: 8(800)551-65-77; 8(499)390-79-36; 8(495)210-20-84, адрес электронной почты: info@oodirs.ru.

НА ОСНОВАНИИ Протокол испытаний № 002/Q-11/12/19 от 11.12.2019 года, выданный Испытательной лабораторией Общества с ограниченной ответственностью "ТАНТАЛ" (аттестат аккредитации РОСС RU.31578.04ОЛНО.ИЛ13)

ДОПОЛНИТЕЛЬНАЯ ИНФОРМАЦИЯ



Система сертификации: 3с

Руководитель органа

Зонин
подпись

Е.Г. Зонин
инициалы, фамилия

Эксперт

Аникина
подпись

Р.С. Аникина
инициалы, фамилия

Сертификат не применяется при обязательной сертификации

ВАМ МОЖЕТ ПОНАДОБИТЬСЯ:

1.Комплект для установки на лестничный марш

ВСП-1

Для установки вышки-туры на неровную поверхность или на лестничный марш используйте комплект установки на лестничный марш

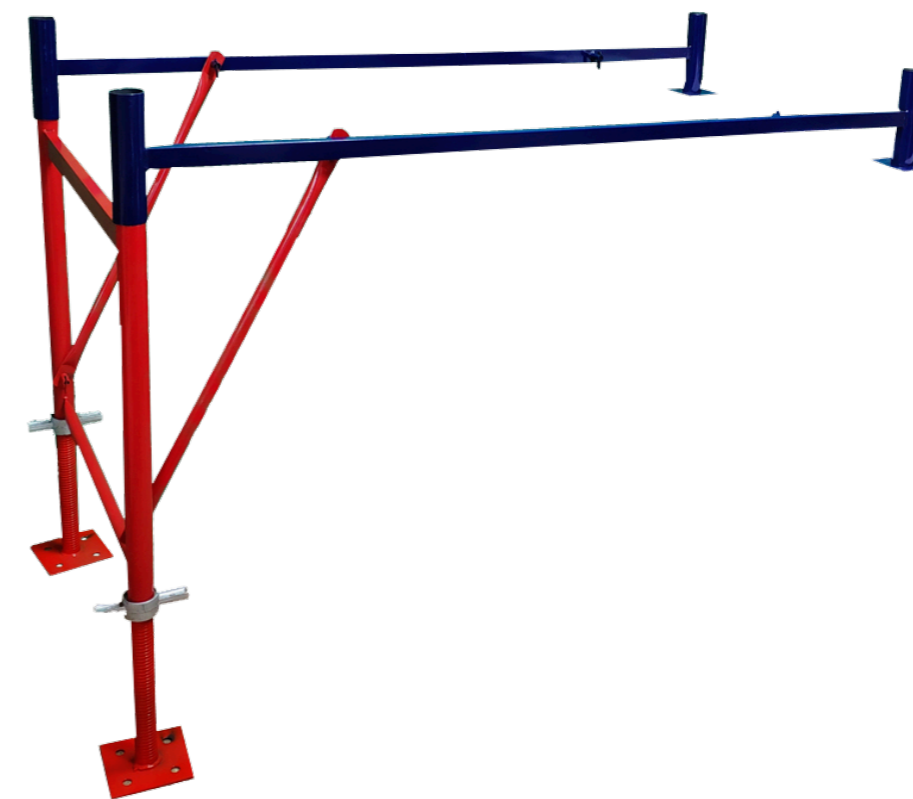

Арт. 15001



oodirs.ru



info@oodirs.ru



8 (800) 551-65-77

2. Стабилизирующая опора для ВСП-1

Стабилизирующие опоры устанавливаются по четырем сторонам конструкции для более устойчивого использования вышки-туры



Арт. 14048

3. Кронштейн для крепления вышки-туры к стене

Основная задача кронштейнов для вышек-тура - это защита конструкции от опрокидывания. При большой высоте установки вышек-тура рекомендуется использовать максимально возможное количество креплений к стене. Существуют усиленные кронштейны состоящие из 3 частей позволяющих легко регулировать длину.

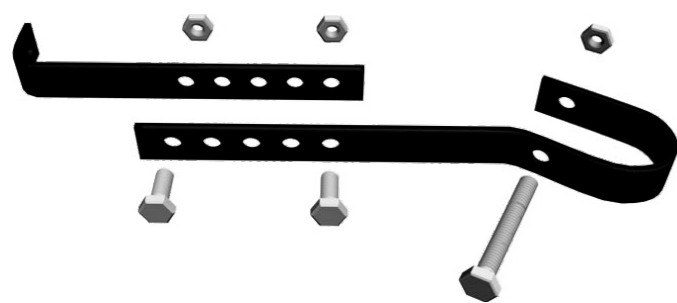

Арт. 15026

КОМПЛЕКТУЮЩИЕ ДЛЯ ВЫШЕК ВСП

Колесная балка



Арт. 14072

Объемная диагональ

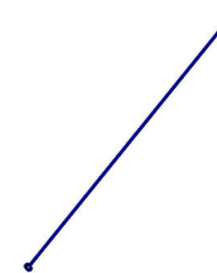

Арт. 14037

Колесо



Арт. 14039

Лестница секции

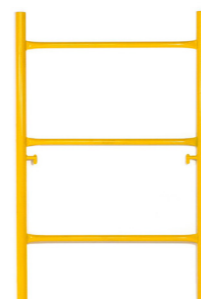

Арт. 14053

Лестница ограждения

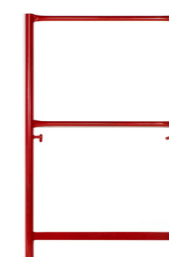

Арт. 14051

Настил

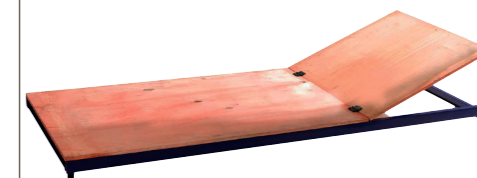

Арт. 14011

Гантель секции



Арт. 14049

Гантель ограждения

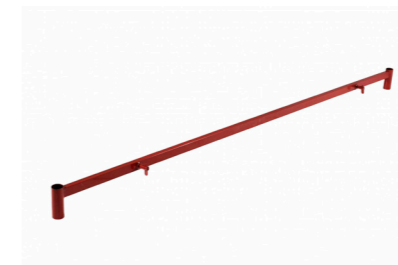

Арт. 14054

Стяжка ограждения



Арт. 14055

Перекладина ограждения

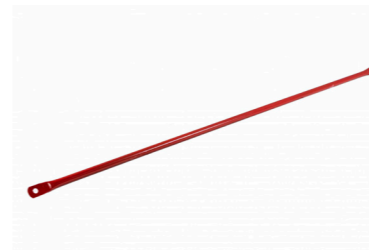

Арт. 14056

Стяжка секции



Арт. 14052

КОМПЛЕКТ ПОСТАВКИ

	Количество промежуточных секций + базовый блок				
	1+1	2+1	3+1	4+1	5+1
Вес в кг	55	68	81	99	111
Общая высота в метрах	2,7	3,9	5,1	6,4	7,6
Высота до настила в метрах	1,6	2,8	4,0	5,3	6,5
Наименование детали (узла)					
1 База в сборе (L=2000)	2	2	2	2	2
2 Объемная диагональ (L=1795)	1	1	1	1	2
3 Лестница секции (780x1200)	2	4	6	8	10
4 Гантель (L=1595)	2	4	6	8	10
5 Стяжка лестницы(L=740)	8	16	24	32	40
6 Лестница ограждения (780x1200)	2	2	2	2	2
7 Гантель ограждения (L=1590)	2	2	2	2	2
8 Стяжка секции ограждения (L=740)	8	8	8	8	8
9 Перекладина ограждения (L=1580)	2	2	2	2	2
10 Настил с люком (650x1630)	1	1	1	1	1
11 Стабилизатор в сборе (L=2000)	0	0	0	2	2

В скобках указаны габаритные размеры, мм

1. НАЗНАЧЕНИЕ ИЗДЕЛИЯ

Вышка строительная сборно - разборная ВСП-1 (далее – вышка), предназначена для производства монтажных, ремонтных и отделочных работ, как снаружи, так и внутри строений и размещения рабочих и материалов непосредственно в зоне работ.

2. ТЕХНИЧЕСКИЕ ХАРАКТЕРИСТИКИ

Максимальная высота вышки	7,6 м
Максимальная высота рабочей площадки	6,5 м
Высота секций	1,23 м
Размеры рабочей площадки	ширина 0,7 м
	высота 1,6 м
Нормативная поверхностная нагрузка	250 кг/м ²
Вес базового блока	62 кг
Вес промежуточной секции	18 кг
Число настилов с люком	1 шт

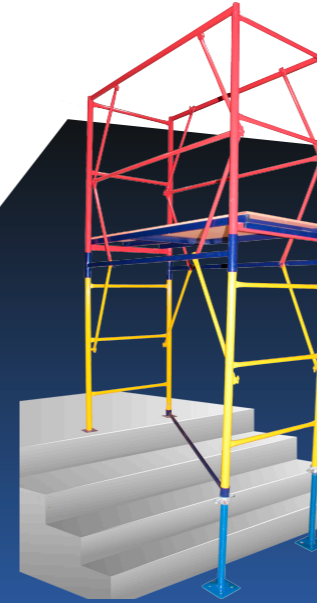

ВОЗМОЖНА
УСТАНОВКА НА
ЛЕСТНИЧНЫЙ МАРШ

3. УСТРОЙСТВО И ПРИНЦИП РАБОТЫ

Передвижная вышка представляет собой пространственную конструкцию башенного типа из плоских лестниц, имеющих три ступени.

Параллельные лестницы устанавливаются в патрубки гантелей и образуют секцию. Для обеспечения жесткости самой конструкции секции соединяются между собой стяжками, которые крепятся на замках лестниц и гантелей. Нижние секции устанавливаются на две базы, которые соединены между собой объемной диагональю.

Базы имеют четыре винтовые опоры и четыре колеса. Колеса служат для передвижения вышки. Винтовые опоры компенсируют неровности опорной поверхности.

Вышка с помощью винтовых опор должна быть установлена так, чтобы колеса не касались опорной поверхности на 2 мм. Рабочая площадка оборудована рабочим настилом и перекладинами ограждения.

Для обеспечения устойчивости вышка снабжена стабилизаторами, которые крепятся хомутами к основной конструкции вышки.

ВНИМАНИЕ!
**ПРИ СБОРКЕ ВЫШКИ, НЕ ТРЕБУЮТСЯ
НИКАКИЕ ИНСТРУМЕНТЫ.**
**ДОСТАТОЧНО ВНИМАТЕЛЬНО ПРОЧИТАТЬ
П.6 ПОСЛЕДОВАТЕЛЬНОСТЬ СБОРКИ**



ooodirs.ru



info@ooodirs.ru



8 (800) 551-65-77

Запрещается: превышать допустимую нагрузку на изделие, использовать элементы вышки, имеющие деформацию. Установку настила производить ниже ограждения на расстоянии не менее 1,1м. Ответственность за правильную эксплуатацию вышки и соблюдение мер безопасности лежит на потребителе.

8. ТЕХНИЧЕСКОЕ ОБСЛУЖИВАНИЕ ВЫШКИ

Обслуживание вышки заключается в осмотре деталей перед началом работы, в случае обнаружения деталей имеющих механические повреждения, пользоваться вышкой запрещается. В случае повреждения фанеры настила, заменить на новую, толщиной не менее 12 мм.

9. ТРАНСПОРТИРОВАНИЕ И ХРАНЕНИЕ

9.1. Транспортирование вышки производят транспортом любого типа, обеспечивающим сохранность элементов от повреждений.

9.2. Не допускается сбрасывать изделие при разгрузке, транспортирование волоком и другие действия, влекущие за собой повреждения элементов конструкции.

9.3. При транспортировании пакеты и ящики с элементами могут укладываться друг на друга не более чем в три яруса.

9.4. Элементы вышки должны храниться в закрытых помещениях или под навесом на прокладках, исключающих прикосновение с грунтом.

9.5. Вышку транспортируют и хранят в соответствии с ГОСТ 15150-68 по группе условий хранения ОЖ-4, в части воздействия климатических факторов внешней среды.

6.4. Сборка стабилизаторов

1. При сборке вышки высотой более четырёх секций, у основания необходимо закрепить стабилизаторы(11) для дополнительной устойчивости.

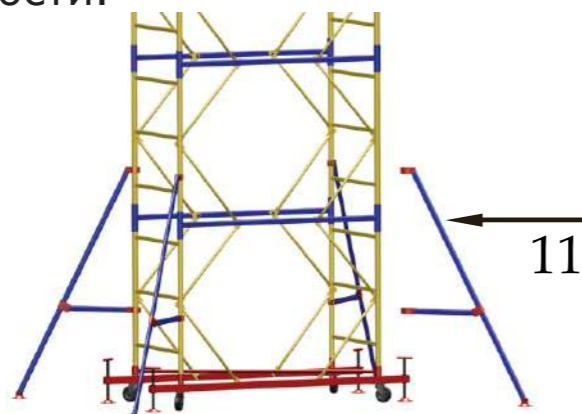

7. ТЕХНИКА БЕЗОПАСНОСТИ

7.1. К работе с вышкой допускаются лица прошедшие инструктаж по технике безопасности и ознакомленные с должностными инструкциями и правилами по безопасности работы с лесов, помостов, подмостей и т.д., а также ознакомленные с конструкцией и мерами безопасности, изложенными в настоящем паспорте.

7.2. При работах выше 4-х метров, конструкцию необходимо закрепить к стене.

7.3. Линии передач, расположенные ближе 5-ти метров, необходимо снять или заключить в деревянные короба.

7.4. Кроме мер, указанных в настоящем паспорте, необходимо также выполнять требования СНиП 12-03-2001 "Техника безопасности в строительстве".

Запрещается: превышать допустимую нагрузку на изделие, использовать элементы вышки, имеющие деформацию.

Установку настила производить ниже ограждения на расстоянии не менее 1,1м. Ответственность за правильную эксплуатацию вышки и соблюдение мер безопасности лежит на потребителе.

4. УКАЗАНИЯ ПО ЭКСПЛУАТАЦИИ

4.1. Вышка допускается в эксплуатацию только после окончания ее монтажа, но не ранее сдачи ее по акту лицу, назначенному для приемки главным инженером.

4.2. При приемке установленной вышки в эксплуатацию проверяются:

- правильность сборки узлов;
- правильность и надежность опирания вышки на основание;
- наличие и надежность ограждения на вышке в рабочем ярусе.

4.3. Плановые и периодические осмотры следует производить не реже одного раза в месяц.

4.4. Указание по эксплуатации вышки по ГОСТ 24258-88.

5. МЕРЫ БЕЗОПАСНОСТИ

5.1. Вышка должна устанавливаться строго вертикально при помощи винтовых опор.

5.2. Настил вышки должен иметь ровную поверхность.

5.3. Вышка должна быть оборудована стабилизаторами для обеспечения ее наибольшей устойчивости.

Если существует опасность опрокидывания ветровой нагрузкой или другими факторами, вышку требуется укрепить к зданию растяжками как можно ближе к верхнему ярусу.

5.4. Необходимо выполнять требования СНиП Ш-4-80 «Техника безопасности в строительстве» и ГОСТ 24258-88.

6. ПОСЛЕДОВАТЕЛЬНОСТЬ СБОРКИ

6.1. Сборка базы

1. Установить на ровную площадку параллельно между собой две базы(1) замками внутрь
2. Сверху на базы установить объёмную диагональ(2)
3. Упорными винтами выровнять базы по уровню горизонта

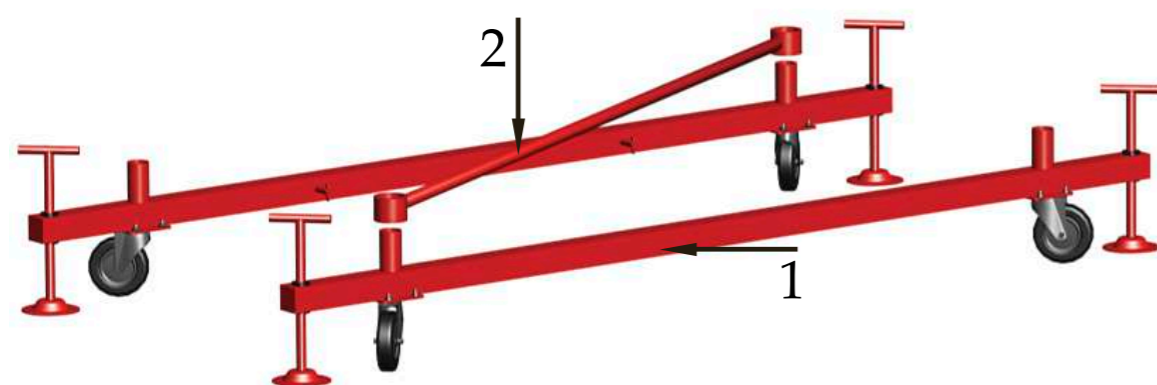

6.2. Сборка секции

1. Вставить лестницы секции (3) (желтого цвета) в стаканы базы(1).
2. Надеть на лестницы секции гантели секции(4).
3. Закрепить конструкцию стяжками секции(5)
СТРОГО ПО ЧАСОВОЙ СТРЕЛКЕ!!!
4. Повторяя пункты 1,2,3, собрать вышку на требуемую высоту, установив объёмные диагонали, согласно таблице комплектации.

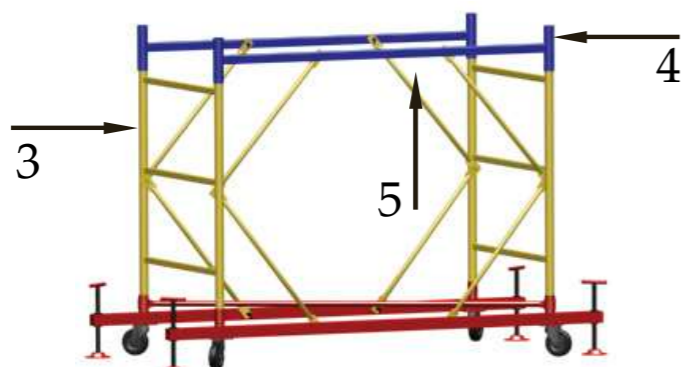

6.3. Сборка ограждения

1. Вставить лестницы ограждения(6)(красного цвета) в соединительные гантели последней секции.
2. Надеть на лестницы секции ограждения гантели ограждения(7).
3. Закрепить гантель ограждения стяжками(8).
4. Установить перекладины ограждений (9)

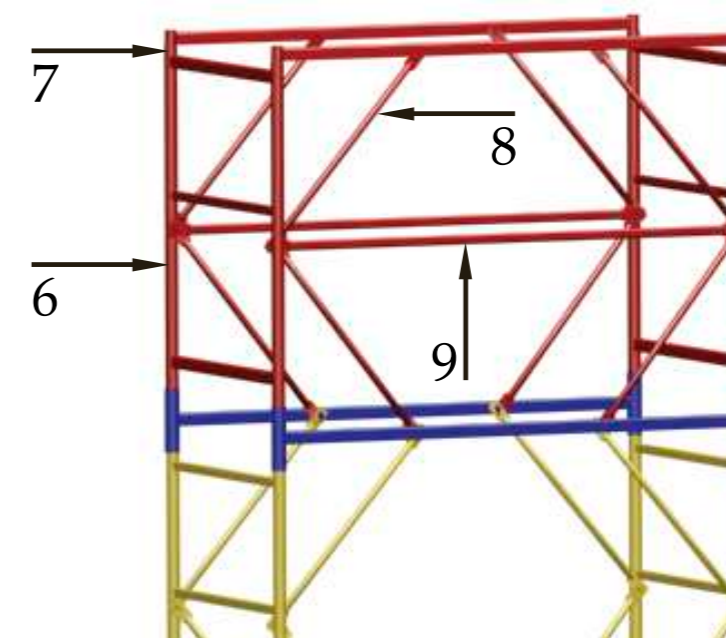

5. Уложить на верхние поперечины лестниц последней секции настил (10).

